

# GUIDE DU LOCATAIRE



## HOTTE DE CUISINE

### AMPOULES

#### ⚠ AVERTISSEMENT

Afin de réduire le risque de blessure, attendre que l'ampoule halogène soit refroidie avant de la retirer. L'éclairage de cette hotte est produit par deux ampoules halogènes homologuées UL (Type JC, 12 V, 20 W maximum, à culot G-4) (incluses).

Pour remplacer les ampoules

1. Appuyer légèrement sur le contour du couvercle de l'ampoule et tourner dans le sens contraire des aiguilles d'une montre

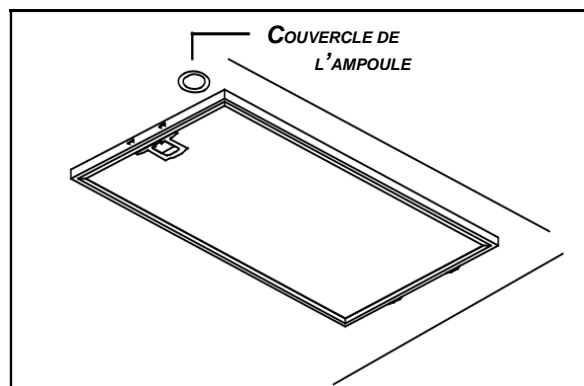

#### ATTENTION

Ne pas toucher à l'ampoule de rechange à mains nues!

Remplacer par des ampoules halogènes de type JC, 12 V, 20 W maximum, à culot G-4. Replacer le couvercle de l'ampoule en poussant légèrement sur le rebord du couvercle et en le faisant tourner dans le sens des aiguilles d'une montre.

#### **FONCTIONNEMENT**

La hotte fonctionne à l'aide de boutons-poussoirs situés sur la face avant.

Allumer et éteindre la lumière à l'aide du bouton d'éclairage

Actionner le ventilateur à l'aide du bouton-poussoir de basse vitesse, moyenne vitesse ou haute vitesse (le voyant lumineux du bouton-poussoir s'allume).

Appuyer sur le bouton-poussoir de la vitesse en cours une autre fois pour arrêter le fonctionnement du ventilateur.

Lorsque le ventilateur est en marche, appuyer sur le bouton-poussoir de l'arrêt différé 5 minutes (le voyant lumineux du bouton-poussoir s'allume) pour planifier son arrêt automatique au bout de 5 minutes de fonctionnement.

Lorsque l'arrêt différé est activé, changer la vitesse du ventilateur annule la fonction d'arrêt différé. Pour annuler la fonction d'arrêt différé avant la fin du cycle de 5 minutes, appuyer une autre fois sur le bouton-poussoir de l'arrêt différé ou changer la vitesse du ventilateur.

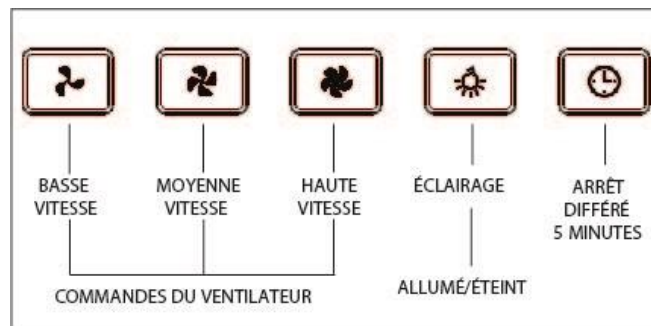

## **NETTOYAGE ET ENTRETIEN**

*Un entretien adéquat de la hotte assurera son bon fonctionnement.*

### **FILTRES À GRAISSES**

*Les filtres à graisses doivent être nettoyés fréquemment. Utiliser une solution tiède de détergent à vaisselle. Ces filtres sont lavables au lave-vaisselle ou une solution d'eau tiède avec une tasse de bicarbonate de soude et laissez agir.*

*Nettoyer les filtres entièrement métalliques au lave-vaisselle avec un détergent sans phosphate. Une décoloration du filtre peut se produire si des détergents phosphatés sont utilisés ou selon les conditions locales de l'eau, sans toutefois affecter le rendement du filtre. Cette décoloration n'est pas couverte par la garantie. Enlever les filtres à graisses en tirant vers le bas sur la languette métallique de retenue. Le filtre se dégagera de la hotte. Incliner le filtre vers le bas et le retirer.*

### **NETTOYAGE DE L'ACIER INOXYDABLE À FAIRE :**

- *Régulièrement, nettoyer toutes les surfaces avec un chiffon propre imbibé d'eau tiède et de savon doux ou de liquide à vaisselle.*
- *Nettoyer toujours dans le sens des lignes du poli original.*
- *Rincer toujours à l'eau propre (2 ou 3 fois) après le nettoyage. Sécher complètement en essuyant.*
- *Un nettoyeur domestique conçu spécialement pour l'acier inoxydable peut aussi être utilisé.*

### **À NE PAS FAIRE :**

- *Ne pas utiliser de laine d'acier ordinaire ni de laine d'acier inoxydable ou tout genre de grattoir pour déloger la saleté.*
- *N'utiliser aucun nettoyeur puissant ou abrasif.*
- *Ne pas laisser la saleté s'accumuler.*
- *Tout nettoyeur contenant des agents de blanchiment attaquera l'acier inoxydable.*
- *Tout produit contenant : du chlore, du fluor, de l'iode ou du brome détériorera rapidement les surfaces.*
- *Tout produit combustible utilisé pour le nettoyage comme l'acétone, l'alcool, l'éther, le benzol, etc., est hautement explosif et ne doit jamais être utilisé à proximité d'une hotte.*



## **ÉCHANGEUR D'AIR**

### **Contrôle pour ventilateurs récupérateurs d'énergie**

#### **INTER.**

Mode Intermittent 20 minutes basse vitesse 40 minutes en attente. Il est toujours préférable de laisser fonctionner l'appareil en mode Intermittent sauf pour les périodes d'absence prolongées.

#### **CONT.**

Mode BASSE VITESSE CONTINU.

#### **20-40-60**

Mode HAUTE VITESSE pour la durée sélectionnée. Appuyez sur le bouton "VENTILATION" pour sélectionner la durée désirée.

#### **CHANGEMENT DE MODE**

Pour alterner entre le mode CONTINU et INTERMITTENT, il suffit d'appuyer et maintenir le bouton "VENTILATION" enfoncé durant 4 secondes. En cas de panne de courant la machine revient en mode INTERMITTENT.

#### **ABSENCE PROLONGÉE (ARRÊT COMPLET)**

Pour arrêter la machine durant une longue période vous devez appuyer et maintenir le bouton "VENTILATION" enfoncé durant 10 secondes. En cas de panne de courant la machine revient en mode ABSENCE PROLONGÉE.

Pour quitter le mode vous n'avez qu'à appuyer brièvement sur le bouton "VENTILATION".

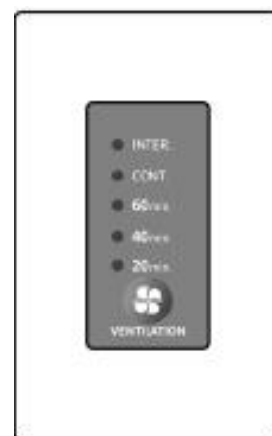

## **Entretien courant**

Votre système est muni de 2 filtres au charbon ayant comme fonction de protéger le bloc de récupération de chaleur. Il est recommandé de remplacer ces filtres tous les 6 mois. Il est aussi très important de garder votre bloc de récupération propre. Un bloc sale aurait comme effet de diminuer le taux de récupération de la chaleur.

**TOUS LES 6 MOIS :** Remplacez les filtres.

**TOUS LES ANS :** Nettoyez le bloc récupérateur.

Le kit annuel pour votre VRE porte le numéro de produit (**ANCKITVRC**). Il contient tout ce dont vous aurez besoin pour entretenir votre appareil pendant un an.

Pour commander le kit d'entretien annuel, allez sur notre site web (**boutique.epurair.com**) ou contactez notre service à la clientèle au **1-800-205-1108**. La livraison rapide est incluse dans le prix.

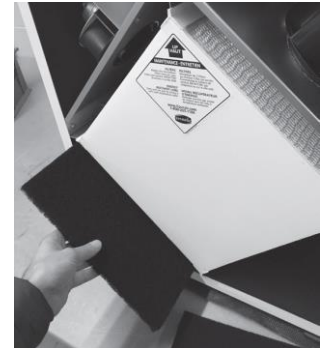

### **REPLACEMENT DES FILTRES**

Retirez les deux filtres de l'appareil et remplacez-les par deux nouveaux filtres.

Voici le code QR pour la commande de nouveau filtre. Prendre votre appareil photo de votre téléphone et scanner le code QR, qui vous emmènera sur la page pour commander les nouveaux filtres.



### **NETTOYAGE DU BLOC RÉCUPÉRATION DE CHALEUR**

1. Enlevez les deux filtres comme mentionnés précédemment.
2. Retirez le bloc de son emplacement.

*Il est normal que le bloc soit difficile à retirer. Tenez fermement le bloc et tirez-le vers vous.*

1. Rincez le bloc à l'eau claire à température ambiante (ni froide ni chaude).

*Si le bloc est gras, vous pouvez le faire tremper 1 minute dans de l'eau contenant une très petite quantité de savon à vaisselle. Laissez le bloc s'égoutter quelques minutes.*

1. Réinstallez le bloc avec l'étiquette vers vous et la flèche pointant vers le haut.
2. Réinstallez les filtres.





## CLIMATISEUR MURAL

**P.S. IL EST RECOMMANDÉ DE FERMER L'ÉCHANGEUR D'AIR LORSQUE VOUS UTILISEZ LE CLIMATISEUR MURAL.**

Remarque :

Tous les indicateurs présentés dans la figure ont pour objectif une présentation claire.

Mais pendant le fonctionnement réel, seuls les signes fonctionnels relatifs sont affichés sur la fenêtre d'affichage.

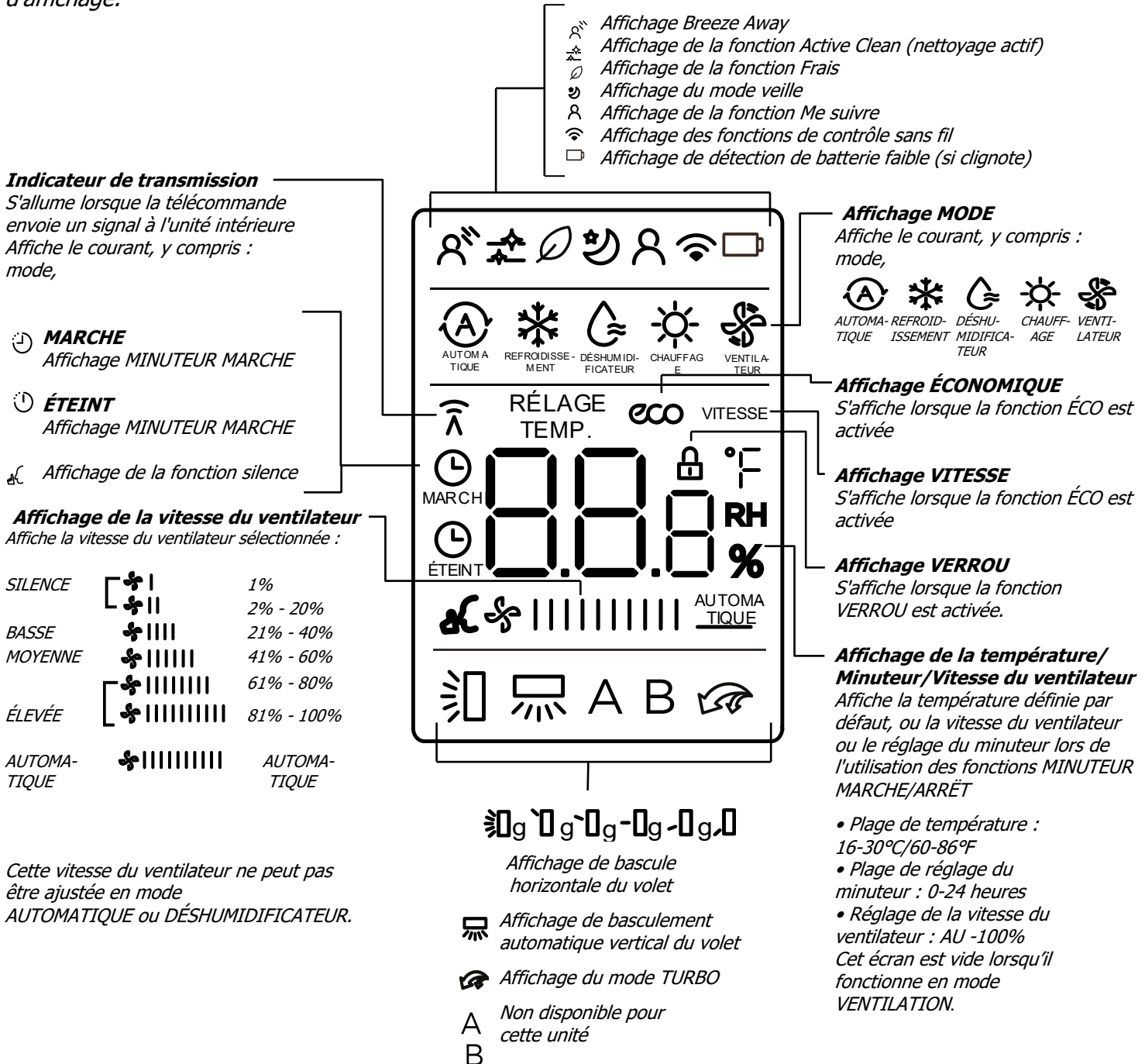

## BOUTONS DE FONCTION

Avant de commencer à utiliser le nouveau climatiseur, s'assurer de se familiariser avec sa télécommande. Ce qui suit est une brève introduction à la télécommande elle-même. Pour des instructions sur le fonctionnement de votre climatiseur, se reporter à la section Comment utiliser les fonctions de base de ce manuel.

**REMARQUE :** Veuillez ne pas sélectionner le mode CHALEUR si la machine que vous avez achetée est de type refroidissement uniquement. Le mode de chauffage n'est pas pris en charge par l'appareil à refroidissement uniquement.

### MARCHE/ARRÊT

Allume ou éteint l'unité

### Régler

Augmente la température par incréments de 1 °C. La température max. est de 30°C.

### Bouton RÉGLAGE

Fait défiler les fonctions de fonctionnement comme suit :

Frais  → Veille  →

Me suivre  →

Mode AP  → Frais...

Le symbole sélectionné clignotera dans la zone d'affichage. Appuyer sur le bouton OK pour confirmer (voir page 12).

### Régler

Réduit la température par incréments de 1 °C.  
La température min. est de 16 °C.

**REMARQUE :** Appuyer sur et maintenir les boutons  $\wedge$  et  $\vee$  pendant 3 secondes alternera l'affichage température entre les échelles de °C et °F.

### BOUTON DE VITESSE DU VENTILATEUR

Sélectionne la vitesse du ventilateur dans l'ordre suivant : AU → 20% → 40% → 60% → 80% → 100%.

Appuyer sur les boutons de réglage  $\wedge$  ou  $\vee$  pour augmenter ou réduire la vitesse de ventilation par incréments de 1 %.

### Bouton BASCULE

Démarre et arrête le mouvement du volet (voir page 14).

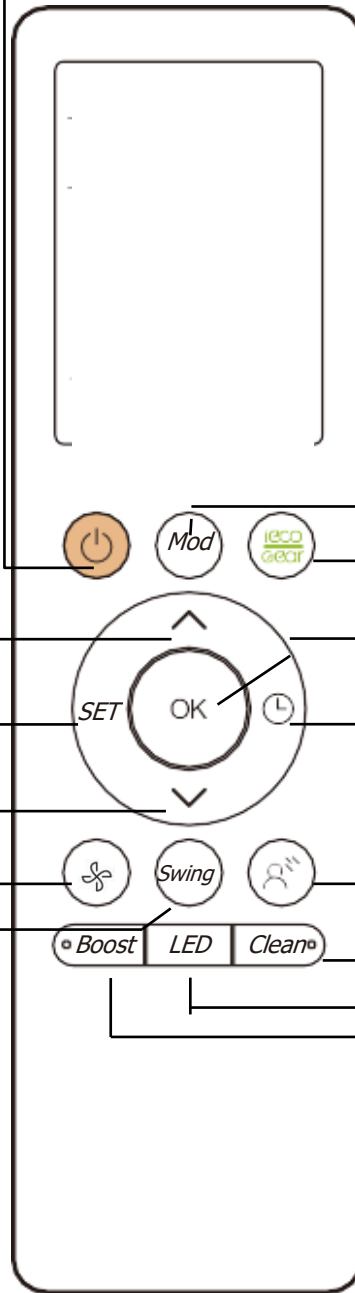

### Bouton MODE

Fait défiler les modes de fonctionnement comme suit : AUTOMATIQUE → REFROIDISSEMENT → DÉSHUMIDIFICATEUR → CHAUFFAGE → VENTILATION

### Bouton ÉCO/VITESSE

Appuyer sur ce bouton pour accéder au mode d'économie d'énergie dans l'ordre suivant : ÉCO → VITESSE (75

%) → VITESSE (50 %) → Mode de réglage précédent → ÉCO.....

### Bouton OK

Utilisé pour confirmer les fonctions sélectionnées

### Bouton MINUTEUR

Régler le minuteur pour allumer ou éteindre l'appareil (voir page 9)

### Bouton Breeze Away

Cette fonctionnalité évite que l'air ne souffle directement sur le corps et vous donne le sentiment de vous laisser aller à une fraîcheur soyeuse.

**REMARQUE :** Cette fonction est disponible

### Bouton nettoyage

Cette fonction est utilisée pour nettoyer l'évaporateur du climatiseur afin d'éviter le givrage.

### Bouton LED

Active et désactive l'avertisseur sonore du climatiseur, ce qui crée un environnement confortable et silencieux.

**REMARQUE :** Maintenir ce bouton enfoncé pendant cinq secondes pour alterner l'affichage de la température de l'unité intérieure entre la température de réglage et la température ambiante.

### Bouton Boost

Permet à l'unité d'atteindre la température

### Note importante :

Lors des périodes chaudes à l'extérieur où l'utilisation de votre air climatisé est nécessaire, assurez-vous de baisser vos thermostats à une basse température afin qu'ils ne fonctionnent pas en même temps que votre air climatisé

## NETTOYAGE DE VOTRE UNITÉ INTÉRIEUR

### AVANT DE PROCÉDER AU NETTOYAGE OU À LA MAINTENANCE

ÉTEIGNEZ TOUJOURS VOTRE SYSTÈME DE THERMOPOMPE ET DÉCONNECTEZ SON ALIMENTATION AVANT DE LE NETTOYER OU D'EN EFFECTUER LA MAINTENANCE.

### MISE EN GARDE

N'utilisez qu'un chiffon doux sec pour laver l'unité. Si l'unité est particulièrement sale, vous pouvez utiliser un chiffon trempé dans de l'eau chaude pour la laver.

- N'utilisez pas de produits chimiques ou les tissus traités chimiquement pour nettoyer l'unité.
- N'utilisez pas de benzène, de diluant pour peinture, poudre à polir ou d'autres peuvent fissurer la surface de plastique ou la déformer.
- N'utilisez pas d'eau plus chaude que 40°C (104°F) pour nettoyer le panneau avant. L'eau plus chaude peut entraîner déformation ou une décoloration de ce panneau.

### NETTOYAGE DE VOTRE FILTRE À AIR

Si votre thermopompe est encombrée, cela peut en réduire l'efficacité, mais présenter un risque pour votre santé. N'oubliez pas de nettoyer le filtre une fois toutes les semaines.

1. Soulevez le panneau avant de l'unité intérieur.
2. Saisissez la languette de l'extrémité du filtre, poussez-la légèrement vers le haut, puis tirez-la légèrement vers vous.
3. Tirez maintenant vers le bas pour extraire le filtre.
4. Si votre filtre est muni d'un petit filtre rafraîchisseur d'air, détachez-le du grand filtre. Nettoyez ce filtre rafraîchisseur d'air avec un aspirateur à main.
5. Nettoyez le grand filtre à air avec de l'eau chaude savonneuse. N'utilisez que du détergent doux.
6. Rincez le filtre à l'eau fraîche, puis secouez-le pour éliminer l'excès d'eau.
7. Séchez-le dans un endroit sec et frais, évitez de l'exposer directement au soleil.
8. Une fois qu'il est sec, rattachez le filtre rafraîchisseur d'air au filtre plus grand, puis faites glisser l'ensemble en place, dans l'unité intérieur.

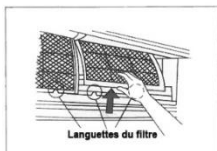

Languettes du filtre

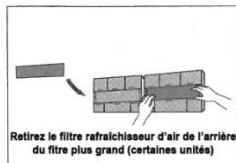

Retirez le filtre rafraîchisseur d'air de l'arrière du filtre plus grand (certaines unités)

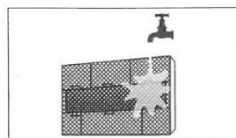
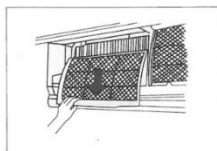

### MISE EN GARDE

Ne touchez pas le filtre (Plasma) rafraîchisseur d'air pendant au moins 10 minutes après avoir éteint l'appareil.

### MISE EN GARDE

- Avant de changer le filtre ou de le nettoyer, éteignez l'unité et déconnectez son alimentation.
- Lorsque vous retirez le filtre, ne touchez pas les pièces métalliques de l'unité. Leurs bords métalliques tranchants peuvent vous couper.
- N'utilisez pas d'eau pour le nettoyage interne de l'unité intérieur. Elle pourrait détruire l'isolation, ce qui pourrait entraîner des décharges électriques.
- N'exposez pas directement le filtre au soleil lorsque vous le faites sécher. Il pourrait rétrécir.

### RAPPELS CONCERNANT LE FILTRE À AIR (OPTIONNELS)

#### Rappel pour le nettoyage du filtre à air.

Après 240 heures d'utilisation, l'écran de l'unité intérieur affichera une fenêtre comportant un indicateur «CL» clignotant. Cet indicateur apparaît pour vous rappeler que vous devez nettoyer votre filtre à air. Après 15 secondes, unité reviendra à son écran initial.

#### Réinitialiser le rappel de nettoyage

Pour réinitialiser le rappel, appuyez sur le **LED** de votre télécommande à 4 reprises, ou appuyez sur le bouton **MANUEL CONTROL (CONTRÔLE MANUEL)** à 3 reprises. Si vous ne réinitialisez pas le rappel, indicateur «CL» clignotera de nouveau lorsque vous redémarrerez l'unité.

#### Rappel pour le remplacement du filtre à air

Après 2880 heures d'utilisation, l'écran de l'unité intérieur affiche une fenêtre comportant un indicateur «nf» clignotant. Cet indicateur apparaît pour vous rappeler que vous devez remplacer votre filtre à air. Après 15 secondes, l'unité reviendra à son écran précédent. Pour réinitialiser le rappel, appuyez sur le bouton **LED** de votre télécommande à 4 reprises, ou appuyez sur le bouton **MANUEL CONTROL (CONTRÔLE MANUEL)** à 3 reprises. Si vous ne réinitialisez pas le rappel, indicateur «nf» clignotera de nouveau lorsque vous redémarrerez l'unité.

- Cette fonction est utilisée pour nettoyer l'évaporateur du climatiseur afin d'éviter le givrage.
- Lorsque cette fonction est activée, la fenêtre d'affichage de l'unité intérieure apparaît « CL ». Après 20

## **PLINTHE CHAUFFANTE**

Chaque pièce a son chauffage, ces plinthes de chauffage sont contrôlées par un thermostat. Il permet de contrôler la température ambiante.



## **THERMOSTAT**

Deux modèles de thermostat sont installés

### **Premier modèle**

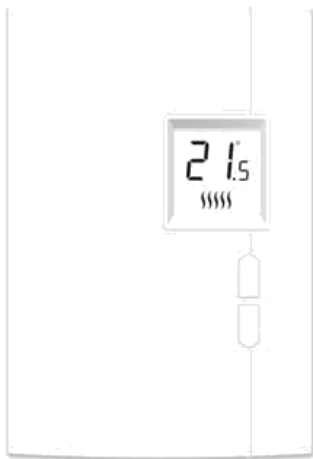

Apparaît lorsque la température demandée est affichée

Affichage de la température

Indicateur de l'intensité du chauffage  
(l'absence de l'image indique l'arrêt du chauffage.)



BOUTON HAUT  
BOUTON BAS

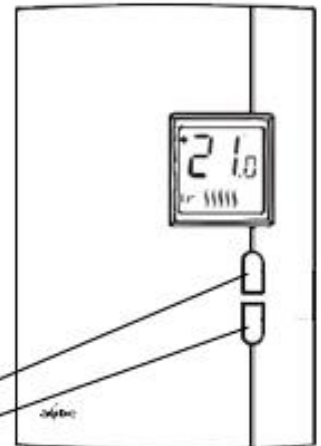

- Le thermostat affiche normalement la température mesurée (ambiante). Pour afficher la température de consigne demandée, appuyer brièvement sur le bouton Haut ou Bas. La température de consigne demandée sera affichée pendant 5 secondes et l'écran sera rétroéclairé pendant 12 secondes.
- Pour modifier la température, appuyer sur le bouton Haut ou Bas jusqu'à ce que la valeur désirée soit affichée.







## CONFIGURATION

Le menu de configuration apparaît sur la page suivante.

- n Appuyer sur les boutons **Haut** et **Bas** simultanément pendant trois secondes pour accéder au menu de configuration.
- o Appuyer sur le bouton **Haut** ou **Bas** pour changer d'option.
- p Appuyer sur les boutons **Haut** et **Bas** simultanément pendant une seconde pour avancer au paramètre suivant.
- ! Lorsque le dernier paramètre est affiché, appuyer sur les boutons **Haut** et **Bas** simultanément pendant trois secondes pour enregistrer tout changement et sortir du menu.

**NOTA** : Si vous n'appuyez sur aucun bouton pendant une minute, le thermostat enregistrera automatiquement tout changement que vous aurez fait et retournera ensuite à l'affichage normal.

Paramètre	Options	Affichage et réglage par défaut
Format d'affichage de la température	°C / °F	
Durée du cycle	Std (chauffage conventionnel) : 15 secondes Fan (ventiloconvecteur) : 5 minutes	
Consigne minimale	5 °C - 20 °C (41 °F - 68 °F)	
Consigne maximale	15 °C - 30 °C (59 °F - 86 °F)	

### Note importante :

Lors des périodes chaudes à l'extérieur où l'utilisation de votre air climatisé est nécessaire, assurez-vous de baisser vos thermostats à une basse température afin qu'ils ne fonctionnent pas en même temps que votre air climatisé.

## Deuxième modèle

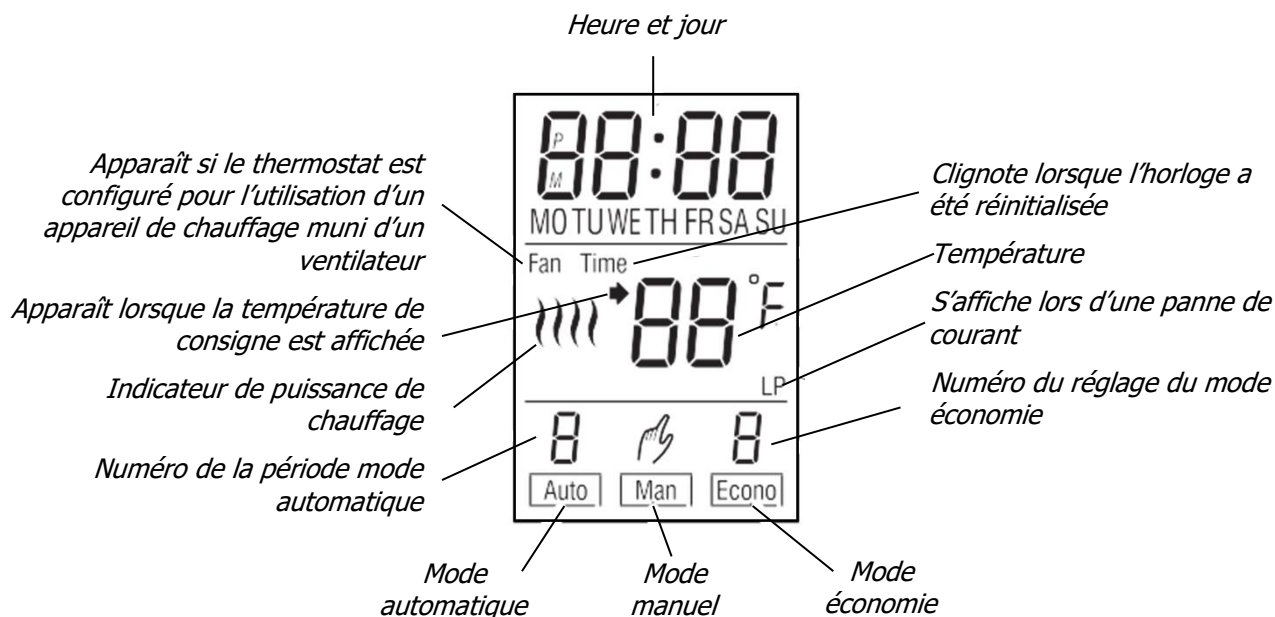
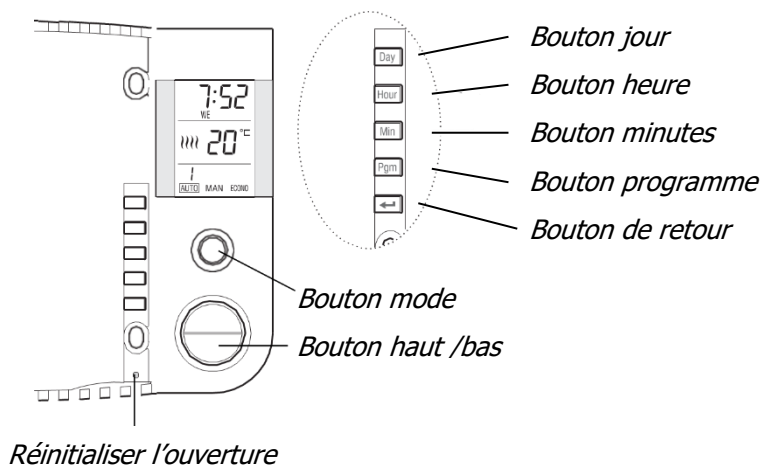

### *Note importante :*

*Lors des périodes chaudes à l'extérieur où l'utilisation de votre air climatisé est nécessaire, assurez-vous de baisser vos thermostats à une basse température afin qu'ils ne fonctionnent pas en même temps que votre air climatiser.*

## **Modes de fonctionnement**

### **Le thermostat a trois modes de fonctionnement :**

#### **Pour changer l'affichage de la température entre °C et °F :**

Ouvrez la porte du thermostat.

Appuyez et maintenez enfoncé le bouton « Jour ».

Insérez un objet pointu (par exemple, un trombone) dans l'ouverture de réinitialisation. Retirez-le lorsque l'écran du thermostat devient vide.

Attendez une seconde et relâchez le bouton « Jour ».

#### **Le thermostat affiche normalement la température ambiante (mesurée).**

➤ Pour visualiser la température réglée (point de consigne), appuyez sur la touche En haut ou Vers le bas (appuyer une fois).

➤ Pour modifier le point de consigne, appuyez sur la touche En haut ou Vers le bas jusqu'à ce que le point de consigne souhaité s'affiche.

L'écran est rétroéclairé pendant 10 secondes lorsqu'un bouton est enfoncé.

#### **Réglage de l'horloge et du jour**

L'horloge doit être réglée lorsque Temps clignote sur l'écran.

- Ouvrez la porte du thermostat.
- Appuyez sur le bouton pour régler le jour.
- Utilisez l'Heure et Min boutons pour régler l'horloge.
- Appuyez sur le bouton « retour » pour quitter.

#### **Mode automatique**

Pour utiliser le mode automatique, appuyez sur le bouton Mode jusqu'à ce que « Auto » soit sélectionné (encadré) à l'écran. Le numéro de la période actuelle apparaîtra.

Dans ce mode, le thermostat ajuste automatiquement sa consigne de température en fonction de la période de la journée (réveil, départ au travail, retour à la maison et sommeil).

Vous pouvez programmer jusqu'à 4 périodes par jour. Vous pouvez définir 2 programmes différents : un pour les jours de la semaine (du lundi au vendredi) et un autre pour le week-end (samedi et dimanche).



Le thermostat est préprogrammé avec l'horaire suivant :

Période		Lundi à vendredi		Samedi Dimanche	
		Heure de début	Température	Heure de début	Température
1	Se réveiller	6:00	21°C (70°F)	6:00	21°C (70°F)
2	Partir	8h00	16°C (62°F)	--	--
3	Revenir	18:00	21°C (70°F)	--	--
4	Dormir	22:00	16°C (62°F)	22:00	16°C (62°F)

Pour annuler temporairement le point de consigne actuel, réglez la température souhaitée à l'aide de la *En haut* ou *Vers le bas* bouton. La nouvelle consigne sera utilisée jusqu'au début de la période suivante.

Pour modifier l'horaire :

Appuyez sur le bouton *Mode* jusqu'à ce que « *Auto* » soit sélectionné. Presse « *PGM* ».

Chaque fois que vous appuyez sur le bouton « *PGM* », le thermostat affiche une des périodes du planning dans l'ordre suivant (de gauche à droite) :

Jours de la semaine				Fin de semaine			
LU MAR MER JEU VEN				SA SI			
1	2	3	4	1	2	3	4

Réglez l'heure de début de la période affichée à l'aide des boutons « *Heure et Minute* ».

REMARQUE: Pour désactiver la période, appuyez sur le bouton « *Mode* ». Au lieu d'afficher l'heure de début de la période, le thermostat affichera --:-- . Pendant le fonctionnement, le thermostat sautera cette période.

Réglez la température de la période à l'aide des *En haut* ou *Vers le bas* bouton. Répétez les étapes 2 à 4 pour les périodes restantes.

Appuyez sur le bouton pour remettre le thermostat en fonctionnement normal.



### **Mode manuel**

Pour utiliser ce mode, appuyez sur le bouton *Mode* jusqu'à ce que « *Man* » est sélectionné (encadré) à l'écran. Réglez la température souhaitée à l'aide des *En haut* ou *Vers le bas* bouton.

Dans ce mode, toute modification de la consigne de température doit être effectuée manuellement.

## **Mode économique**

*Pour utiliser le mode économie, appuyez sur le bouton Mode jusqu'à ce que « Écono » est sélectionné (encadré) à l'écran. Ce mode est idéal pour les résidences de week-end car il peut être utilisé comme suit : La température est maintenue à un niveau économique pendant la majeure partie de votre absence et est portée à un niveau confortable à votre heure d'arrivée habituelle. Si vous ne vous présentez pas, la température revient au niveau économique jusqu'au week-end prochain.*

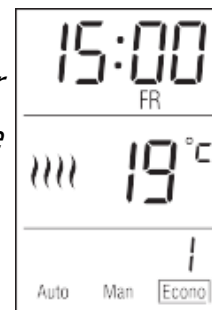

## **NETTOYAGE DES FENÊTRES**



*Placer vos doigts de chaque côté au-dessus de la fenêtre du bas.*



*Déplacer les deux clenches vers l'intérieur*

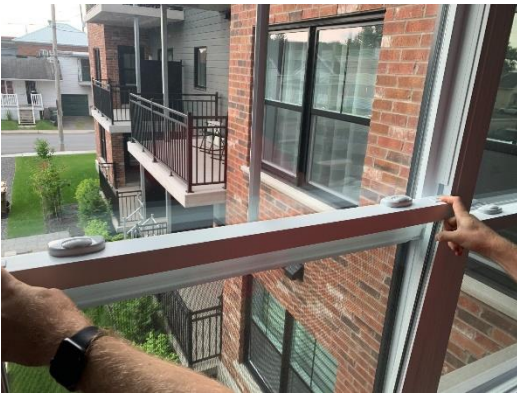

*En maintenant les deux clenches vers l'intérieur, faites basculer la fenêtre vers vous.*



*Appuyer la fenêtre sur le dossier d'une chaise ou autre.*

*P.S. ne jamais abaisser la fenêtre plus de 90 degrés, car les pentures pourraient se briser.*

### ⚠ AVERTISSEMENT

Toujours vérifier que le diffuseur de lumière et l'ampoule soient froides avant.

#### **Changer le fluorescent de la salle de bain**

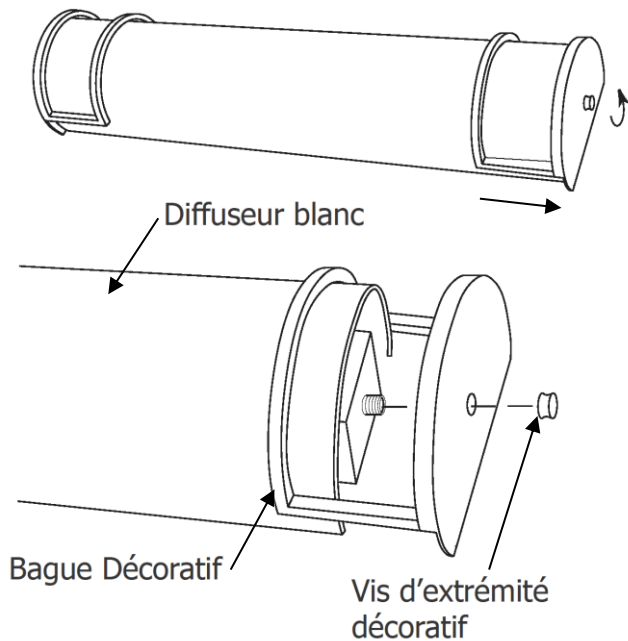

1. Retirez la vis des deux côtés.
2. Faites glisser l'anneau de décoration des deux côtés. Retirez le diffuseur du luminaire.
3. Retirez le capot avant en desserrant la vis.
4. Tournez-le fluorescent pour le retirer
5. Insérez le nouveau fluorescent et tournez pour qu'il tienne en place.
6. Réinstallez le diffuseur et les bagues décoratifs

#### **Changer l'ampoule du ventilateur**



1. Retirez le diffuseur de lumière en le tournant.
2. Changez l'ampoule
3. Réinstaller le diffuseur de lumière

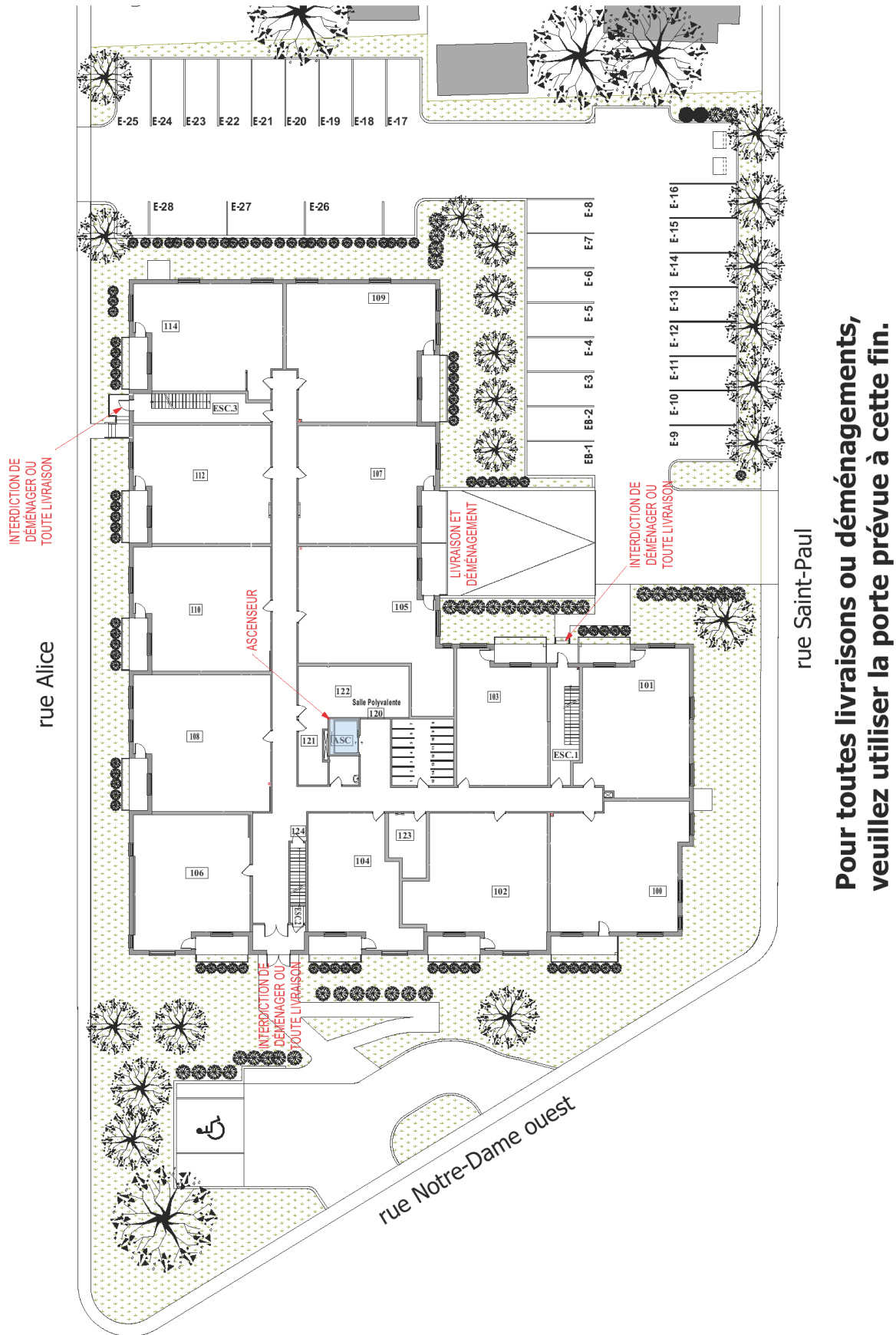

**Pour toutes livraisons ou déménagements,  
veuillez utiliser la porte prévue à cette fin.**





## BORNE DE RECHARGE POUR VOITURE ÉLECTRIQUE

*Nous avons des bornes de recharges à l'intérieur et à l'extérieur du bâtiment pour les voitures électriques. Les frais de recharge sont au frais des utilisateur. Les frais sont de 1.50\$/heure. Le montant des frais peut être sujet à un changement sans préavis.*

1

Téléchargez l'application EVduty (disponible sur App Store pour iOS et sur Google Play pour Android).



2

Ouvrez l'application et créez-vous un compte en appuyant sur **S'INSCRIRE À EVDUTY.**

3

Suivez les indications sur votre téléphone intelligent jusqu'à ce que vous soyez connecté à votre compte et que la page principale de l'application apparaisse.

4

Dans le menu, choisissez **SOLDE** afin d'ajouter des fonds depuis une carte de crédit.

5

**GÉRER MES CARTES DE CRÉDIT** et ensuite cliquez sur **AJOUTER.**

6

Entrez les informations de votre carte de crédit et cliquez sur **TERMINER.**

7

Ajoutez des fonds à votre compte, 25 \$, 50 \$ ou autre.

8

Retournez à l'écran principal ou sur la carte des bornes.

9

Cliquez sur la station de recharge à laquelle vous voulez vous connecter.

10

Cliquez sur le bouton **DÉMARRER** en dessous de la borne à laquelle vous voulez vous connecter (il se peut qu'il y ait plusieurs bornes par station).

11

Choisissez la limite en pourcentage de la batterie et en temps maximal de recharge puis cliquez sur **CONNECTER MON VÉHICULE**. Choisissez ensuite le type de connecteur désiré (CHAdeMO ou SAE Combo/CCS).

12

Une fenêtre avec un décompte de 5 minutes va apparaître. Durant ce laps de temps, veuillez connecter votre véhicule avec le câble de recharge approprié (CHA deMO ou SAE Combo/CCS).

13

Attendre que l'initialisation de la charge se termine. Cela peut prendre 30 à 45 secondes.

14

Lorsque la charge sera démarrée, une autre fenêtre va apparaître et vous pourrez voir le pourcentage de charge de la batterie, le voltage, l'ampérage, l'énergie de recharge, le temps de charge et le coût depuis le début de la session.

15

Si vous voulez arrêter la recharge, cliquez sur **ARRÊTER** et puis confirmer la demande d'arrêt.

16

Par la suite, veuillez replacer le câble de recharge sur son socle.

17

Vous pouvez consulter votre historique de sessions de recharge en allant dans votre **PROFIL.**

